

Votaziun federala dals 20 da favrer 1994

Explicaziuns dal cussegl federal

Objects da la votaziun

Vignetta per autostradas

La vignetta per autostradas per automobilists svizzers ed esters, ch'è sa cumprovada dapi il 1985, duai vegnir introducida definitivamain ed adattada per l'emprima giada a la chareschia cun in augment da 30 sin 40 francs.

Text da la votaziun pag. 4, Explicaziuns pag. 2-5

Taxa pauschala sin il traffic da camiuns pesants

Dals camiuns e cars svizzers ed esters che dovran nossas vias duai er per l'avegnir vegnir incassada ina taxa pauschala graduada tenor la paisa dal vehichel. Las tariffas vegnan suenter diesch onns adattadas per l'emprima giada a la chareschia.

Text da la votaziun pag. 6, Explicaziuns pag. 7-8

Taxa sin il traffic da camiuns pesants dependenta da la prestaziun

Cun in nov artigel en la constituziun duai la confederaziun vegnir autorisada d'introdur pli tard ina taxa sin il traffic da camiuns pesants che resguarda na be la paisa mabain er ils kilometers charrads u il carburant duvrà. Quella duai remplazzar la taxa pauschala sin il traffic da camiuns pesants e dastga vegnir incassada be uschenavant ch'ils custs dal traffic pesant n'èn betg cuverts.

Text da la votaziun pag. 9, Explicaziuns pag. 10-11

Iniziativa da las Alps

L'iniziativa dal pievel «per proteger il territori da las Alps dal traffic da transit» vul metter il traffic da rauba tras las Alps be pli cun la viafier e scumandar da princip l'amplificaziun da las vias da transit en il territori da las Alps. Cussegl federal e parlament refusan l'iniziativa.

Text da la votaziun pag. 14, Explicaziuns pag. 12-17

Revisiun da la lescha d'aviazion

Il cussegl federal ed il parlament vulan adattar la lescha d'aviazion al basegn dal temp per segirar in svilup modern e controllà da l'aviazion civila. Cunter la revisiun proponida esi vegnì prendì il referendum.

Text da la votaziun pag. 26-39, Explicaziuns pag. 18-25



Emprim, segund e terz project:

- Concllus federal davart cuntinuar cun la taxa per las vias naziunalas
- Concllus federal davart cuntinuar cun la taxa sin il traffic da camiuns pesants
- Concllus federal davart introducir ina taxa sin il traffic da camiuns pesants dependenta da la prestaziun e dal consum da carburant

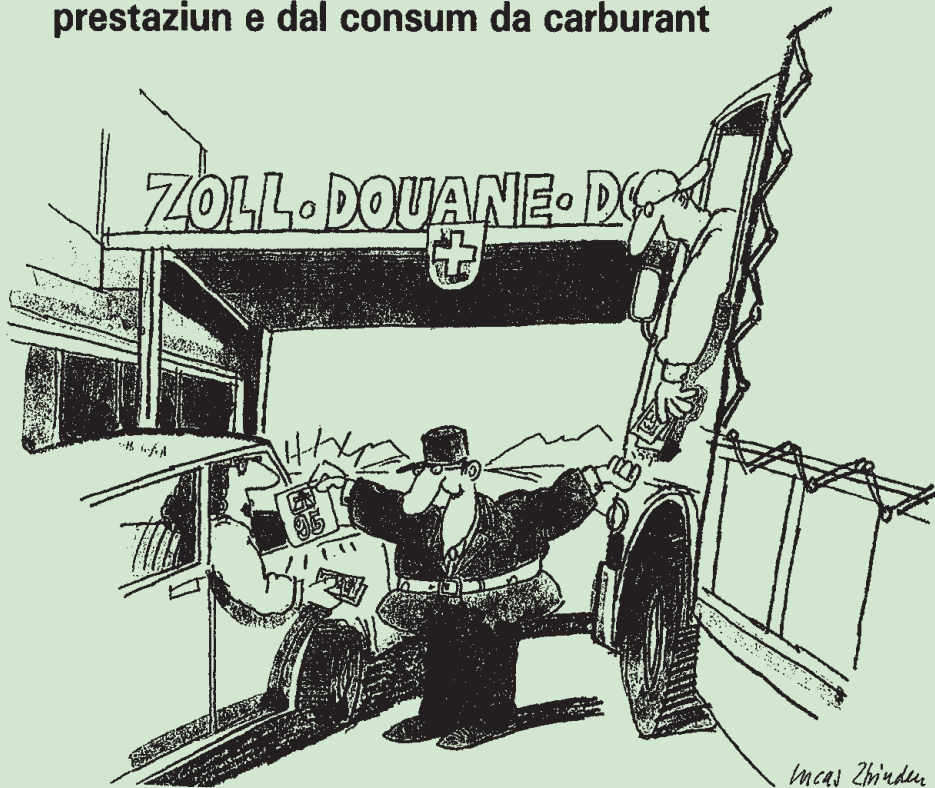

Las trais dumondas da la votaziun sa cloman:

1. **dumonda:** Vulais Vus acceptar il conclus federal dals 18 da zercladur 1993 davart cuntinuar cun la taxa per las vias naziunalas?
2. **dumonda:** Vulais Vus acceptar il conclus federal dals 18 da zercladur 1993 davart cuntinuar cun la taxa sin il traffic da camiuns pesants?
3. **dumonda:** Vulais Vus acceptar il conclus federal dals 18 da zercladur 1993 davart introducir ina taxa sin il traffic da camiuns pesants dependenta da la prestaziun e dal consum da carburant?

Il pli impurtant en furma concisa

Las taxas per duvrar las vias s'èn cumprovadas

La vignetta per las autostradas e la taxa sin il traffic da camiuns pesants èn vegnidas acceptadas dal pievel e dals chantuns il 1984. Ellas gidan a finanziar ils gronds custs dal traffic sin las vias. Cun la vignetta e la taxa sin il traffic da camiuns pesants prestan er ils automobilists da l'exteriur ina contribuziun per pajar ils custs da nossas vias. Domaduas taxas per duvrar las vias èn gistas da vista da la politica da traffic e da l'ambient e s'èn cumprovadas.

Cuntinuar ed adattar a la chareschia

Cun ils dus emprims projects da votaziun vulan cussegl federal e parlament cuntinuar cun la vignetta e cun la taxa sin il traffic da camiuns pesants e l'adattar per l'emprima gia a la chareschia. Ils retgavs ch'èn fin uss stads destinads per la cassa federala generala duain a partir dad uss vegnir impundids en favur dals automobilists. Els van en la cassa dal dazi sin carburants. La confederaziun è dependenta da questas entradas per finir ad uras la rait da las vias nazionalas e per finanziar la nova transversala da las Alps (NOTA). Er ils chantuns duain da nov obtegnair ina part dals retgavs da las taxas per il diever da las vias.

Pli tard ina taxa sin il traffic da camiuns dependenta da la prestaziun

Oz vegn la taxa sin il traffic da camiuns incassada pauschalmain a basa da la paisa. Per l'avegnir duai esser decisiv er il dumber dals kilometers charrads u il carburant duvrà. Cun in nov artigel en la constituziun (terz project) duai la confederaziun vegnir autorisada da furmar meglier la taxa sin il traffic da camiuns pesants, sche pussaivel en concordanza cun la CE. La politica da traffic da la Svizra po uschia vegnir furmada efficaciamain en connex cun ina politica da traffic che cumpiglia l'entira Europa. La taxa dastga be vegnir incassada uschenavant ch'ils custs chaschunads dal traffic sin las vias n'èn betg gia cuverts.

La viafier daventa pli abla da concurrer

Il cussegl federal e la gronda majoritad dal parlament èn da l'opiniun ch'ils trais projects sajan indispensabels. Senza vignetta e taxa sin il traffic da camiuns pesants avess il quint da las vias per ils onns 1985 fin 1990 mussà in deficit annual en la media da radund 500 milliuns francs. Ils trais projects sa basan sin il princip dal chaschunader. Tgi che chaschuna custs e grevazzas, ha da surpigliar quels. Il traffic sin las vias vegn qua tras in pau pli char, la viafier daventa persuerter pli abla da concurrer. Quai corresponda dal tuttafatg a la politica da traffic dal cussegl federal, la quala prenda resguard dals aspects ecologics.

Emprim project: Vignetta per autostradas

Text da la votaziun

Conclus federal davart cuntinuar cun las taxas per las vias naziunalas

dals 18 da zercladur 1993

I

La consituziun federala vegn midada sco suonda:

Art. 36^{quinquies}

¹ La confederaziun incassescha per duvrar las vias naziunalas d'emprima e segunda classa sin vehichels a motor svizzers ed esters e sin chars annexs fin ad ina paisa totala da 3,5 tonnas ina taxa annuala da 40 francs. La tariffa da la taxa po vegnir adattada cun in conclus federal liant generalmain e ch'è suttamess al referendum facultativ, uschenavant ch'ils custs dal traffic sin las vias giustifitgeschan quai.

² Il cussegl federal regla l'execuziun cun in'ordinaziun. El po liberar tscherts vehichels da la taxa e fixar regulaziuns particularas, spezialmain per viadis en il circuit dals cunfins. Vehichels immatriculads en l'exteriur na dastgan betg esser privilegiads vers vehichels svizzers. Il cussegl federal po prevar multas per surpassaments. Ils chantuns incasseschan la taxa per ils vehichels immatriculads en Svizra e surveglian che las prescripziuns vegnian observadas da tuts vehichels.

³ Il retgav net da questa taxa vegn applitgà sco il retgav dal supplement da dazi tenor l'artitgel 36^{ter}.

⁴ Da questa taxa poi vegnir desistì entirain u parzialmain sin via legislativa. La taxa po er vegnir extendida sin autras categorias da vehichels che n'en betg suttamessas a la taxa sin il traffic da camiuns pesants.

⁵ Quest artitgel vala a partir dal 1. da schaner 1995.

Disposiziun transitoria

Art. 18 al. 3

³ Quest artitgel vala fin als 31 da december 1994.*

II

Quest conclus è suttamess a la votaziun dal pievel e dals chantuns.

* La disposiziun transitoria sa referescha al dretg da fin uss e garantisce che quel possa vegnir prendì vi en la nova regulaziun senza difficultads.

Tge porta il project?

- La vignetta duai da princip vegnir mantegnida senza midadas.
- Ella duai custar da nov 40 empè da 30 francs.
- Ils retgavs na duain betg ir en la cassa generala da la confederaziun, mabain vegnir applitgads en emprima lingia per las vias.
- Ils chantuns duain sa participar als retgavs da la vignetta.
- In'adattaziun posteriura dal pretsch da la vignetta è suttamessa al referendum facultativ.

Posiziun dal cussegl federal

Il 1985 è vegnida introducida ina vignetta obligatoria limitada sin diesch onns per duvrar las autostradas. Questa mesira è stada fitg dispaivaiva. Il parlament l'ha motivada cun la situaziun precara da las finanzas federalas. Oz dastg'ins constatar che la vignetta s'è cumprovada e dettia er nagins problems administrativs. Il cussegl federal è per cuntinuar cun la vignetta particularmain per ils motivs suandants:

Fatg bunas experientschas

La vignetta è ina taxa simpla e na birocratica per ils automobilists. Las entradas muntan tranter 151 milliuns francs (1985) e 201 milliuns francs (1992). Quai èn contribuziuns considerablas vi dals custs dal traffic sin via. La vignetta duai uss vegnir introducida definitivamain.

L'adattaziun a la chareschia è giustifitgada

Dapi che la vignetta è vegnida introducida è la chareschia creschida per pli che 30 pertschient. In'adattaziun da la taxa è giustifitgada. La vignetta duai perquai custar 40 empè da 30 francs a partir dal 1. da schaner 1995. Quest'adattaziun n'è strusch da muntada en cumparegliaziun cun ils custs generals da l'auto. In eventual augment da pli tard stuess vegnir concludì dal parlament. La cogestiun dal pievel resta dentant mantegnida, essend quest concludus suttamess al referendum facultativ.

Ils vehichels da l'exteriur èn cumpigliads

Cun la cumpra da la vignetta prestan er ils automobilists esters ina contribuziun com-

mensurada vi dals custs da nossas vias. Radund la mesadad dal retgav da la vignetta pajan ils automobilists esters. En cumparegliaziun cun las taxas per autostradas en l'exteriur è nossa vignetta anc adina favuraiva. Cun 40 francs pon ins charrar en Svizra in entir onn sin ina rait da vias naziunalas da passa 1400 km lunghezza, entant ch'en l'exteriur in sulet viadi ir e turnar da Chiasso a Genua u da Genevra a Mâcon custa circa tuttina bler. Sche la vignetta vegniss dismessa, duvrass ina pli gonda part dal traffic da transit nord-sid nossa rait da vias per guntgir da las taxas da l'exteriur.

Las deliberaziuns en il parlament

Il cussegl dals chantuns s'è exprimì unanimamain per cuntinuar cun la vignetta. En il cussegl naziunal ha ina pitschna minoritad vulì dismetter la vignetta cun la motivaziun ch'ella na saja betg necessaria per finanziair las vias naziunalas; il retgav saja tuttina pli pitschen che calculà ed ils automobilists hajan gia da pajar avunda. La gronda maioritad dal cussegl naziunal n'ha dentan betg vulì desister da quella taxa ed ha approvà il project.

Per tut quests motivs recumondan cussegl federal e parlament d'acceptar la cuntinuaziun cun la vignetta per autostradas.

Segund project: Taxa pauschala sin camiuns pesants

Text da la votaziun

Conclus federal

davart cuntinuar cun la taxa sin il traffic da camiuns pesants

dals 18 da zercladur 1993

I

Las disposiziuns transitorias da la constituziun federala vegnan midadas sco suonda:

Art. 17 al. 5

⁵ Quest artitgel vala fin als 31 da december 1994.*

Art. 20

¹ La confederaziun incassescha ina taxa annuala dals vehichels a motor svizzers ed esters e dals chars annex cun ina paisa totala da mintgamain pli che 3,5 tonnas per duvrar las vias libras per il traffic general.

² Questa taxa munta a:

	Fr.
a. per camiuns e camiuns-tracturs	
– da pli che 3,5 fin 12 tonnas	650
– da pli che 12 fin 16 tonnas	2000
– da pli che 16 fin 22 tonnas	3000
– da pli che 22 tonnas	4000
b. per chars annex	
– da pli che 3,5 fin 8 tonnas	650
– da pli che 8 fin 10 tonnas	1500
– da pli che 10 tonnas	2000
c. per autocars	650

³ Las tariffas da la taxa pon vegnir adattadas cun in conclus federal liant generalmain e ch'è sutmess al referendum facultativ, uschenavant ch'ils custs dal traffic sin las vias giustifitgeschan quai.

⁴ Ultra da quai po il cussegl federal adattar las categorias da tariffas a partir da 12 tonnas tenor l'alineia 2 a midadas eventualas da las categorias da vehichels en la lescha federala davart il traffic sin via, e quai sin via d'ordinaziun.

⁵ Il cussegl federal fixescha per vehichels che n'èn betg en circulaziun l'entir onn tariffas graduadas correspondentamain; el resguarda las expensas per l'incassament.

⁶ Il cussegl federal regla l'execuziun sin via d'ordinaziun. El po fixar las tariffas per categorias particularas da vehichels conform al senn da l'alineia 2, liberar tscherts vehichels da la taxa e prender mesiras particularas, spezialmain per viadis en il circuit dals cunfins. Vehichels immatriculads en l'exteriur na dastgan qua tras betg esser privilegiads vers vehichels svizzers. Il cussegl federal po prevar multas per surpassaments. Ils chantuns incasseschan la taxa per ils vehichels immatriculads en Svizra.

⁷ Il retgav net da questa taxa vegn applitgà sco il retgav dal supplement da dazi tenor l'artitgel 36^{ter}.

⁸ Da questa taxa poi vegnir desistì entiramain u parzialmain sin via legislativa.

⁹ Quest artitgel va en vigur a partir dal 1. da schaner 1995 e resta en vigur sin il pli fin als 31 da december 2004.

II

Quest conclus è sutmess a la votaziun dal pievel e dals chantuns.

* Questa disposiziun sa referescha al dretg da fin uss e garantescha che quel giaja vi en la nova regulaziun senza difficultads.

Posiziun dal cussegl federal

Avant radund 10 onns han pievel e chantuns acceptà l'introducziun da la taxa sin il traffic da camiuns pesants. Igl è ì per adossar al traffic da camiuns pesants ils custs chaschunads da quel e dad er cumpigliar il traffic da transit da l'exteriur. Cussegl federal e parlament proponan d'incassar vinavant questa taxa e da l'adattar a la chareschia. Els partan da las suandantas ponderaziuns:

Prolungaziun sco schliaziun transitoria

La taxa introducida il 1985 contribuescha a covrir ils custs chaschunads dal traffic da camiuns pesants. Ils camiuns esters vegnan er cumpigliads. I fiss fallà da desister da quest med da la politica da traffic. La confederaziun è dependenta da l'entrada tras questa taxa, ed ella munta er in pass per transferir il traffic da rauba pesanta sin la viafier. La taxa pauschala dad oz duai perquai vegnir prolungada fin l'onn 2004. En l'interval vul il cussegl federal la remplazzar tras ina taxa dependenta da la prestaziun e dal carburant duvrà, la quala duai sche pussaivel vegnir coordinada cun l'Europa (terz project).

Adattaziun a la chareschia

Dapi il 1985 custa la taxa per il traffic da camiuns pesants mintgamai tenor la paisa dals camiuns e chars annexs tranter 500 e 3000 francs. Dapi alur resulta ina chareschia da pli che 30 pertschient. Per quest motiv duain las tariffas vegnir auzadas per il 1. da schaner 1995 sin 650 fin 4000 francs. Ils vehichels da l'exteriur pajan ina pauschala per di. Er quella duai vegnir adattada. L'augment da la taxa è tuttavia supportabel per las interpresas da transport e vegn strusch ad avair influenza sin ils pretschs da la rauba.

Tge porta il project?

- La taxa sin il traffic da camiuns pesants duai da princip vegnir mantegnida senza midadas.
- Las tariffas duain da nov vegnir adattadas a la chareschia.
- Ils retgavs na duain betg pli vegnir applitgads per la cassa generala da la confederaziun, mabain en emprima lingia per las vias.
- Ils chantuns duain sa participar als retgavs da questa taxa.
- In'adattaziun posteriura a la chareschia è suttamesa al referendum facultativ.
- La taxa pauschala duai vegnir incassada sin il pli ditg fin a l'onn 2004. Ella duai vegnir remplazzada en coordinaziun cun la CE tras ina taxa sin il traffic pesant, dependenta da la prestaziun e dal carburant duvrà (terz project).

Entradas destinadas per in intent specific

La taxa sin il traffic da camiuns ha purtà entradas per la Svizra en la summa da 112 milliuns (1985) fin a 136 milliuns francs (1992). Quests daners èn fin uss ids en la cassa generala da la confederaziun. Per l'avegnir duain ils automobilists profitar dapli, perquai che la taxa duai vegnir appligada en emprima lingia per las vias. Uschia vegn er accentuà il caracter da taxa.

Taxas per il traffic da camiuns pesants en la CE

En Frantscha, Italia, Spagna, Portugal ed en Grezia ston camiuns pajar gia oz in taxa per autostradas. La Cuminanza europeica (CE) ha decidì d'incassar a partir dal 1995

ina taxa per il traffic da camiuns pesants, l'uschenumnada euro-vignetta, era en Germania, Danemarc, Ollandia, Belgia e Luxemburg. Ella correspunda per la gronda part a nossa taxa pauschala per il traffic da camiuns pesants.



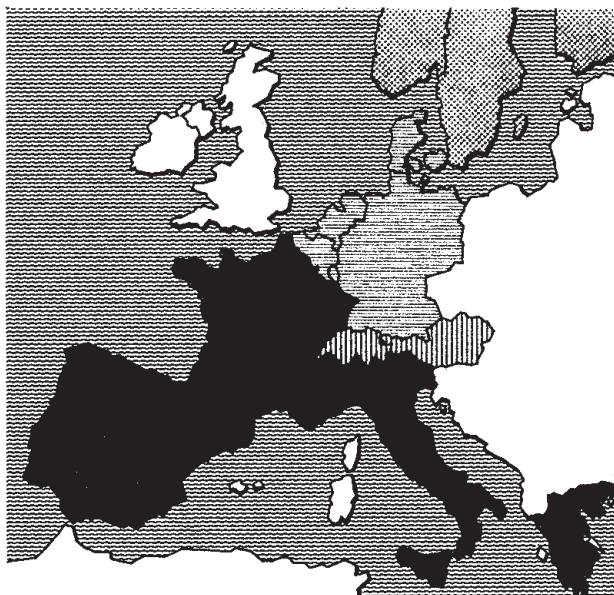

Las deliberaziuns en il parlament

Entant ch'il cussegl dils chantuns ha approvà unanimamain la prolungaziun, ha ina pitschna minoritad opponì en il cussegl naziunal da cuntinuar cun la taxa sin il traffic da camiuns. Ella ha fatg valair ch'il traffic da camiuns pajia gia avunda. Varsaquants han refusà l'adattaziun a la chareschia cun l'argument, che l'augment dal dazi sin carburants, concludì la primavaira passada, engrevgia spezialmain il traffic da camiuns. La maioritad ha dentant sustegnì il puntg da vista dal cussegl federal.

Per tut quests motifs recumondan cussegl federal e parlament d'acceptar la cuntinuaziun cun la taxa sin il traffic da camiuns pesants.



Taxas sin il traffic da camiuns pesants en l'Europa occidentala

-  taxas per autostradas
-  taxa per il traffic da camiuns resp. taxa da kilometers
-  taxa speziala sin ieli da diesel
-  euro-vignetta (a partir dal 1-1-95)

Terz project: Taxa futura sin camiuns pesants

Text da la votaziun

Conclus federal davart introducir ina taxa sin il traffic da camiuns pesants dependenta da la prestaziun e dal consum da carburant

dals 18 da zercladur 1993

I

La constituiziun federala vegn midada sco suonda:

Art. 36^{quater}

¹ La confederaziun po incassar ina taxa sin il traffic da camiuns pesants dependenta da la prestaziun e dal consum da carburant. La taxa dastga be vegnir incassada, uschenavant ch'il traffic da camiuns pesants chaschuna custs a la generalitad che na vegnan betg gia cuverts d'autras prestaziuns u taxas.

² Il retgav net da la taxa na dastga betg surpassar ils custs na cuverts. El è d'applitgar per cuvrir ils custs che stattan en connex cun il traffic sin las vias.

³ Ils chantuns èn da participar al retgav net. Tar la calculaziun da questas cumparts esi da resguardar particularmain ils effects da la taxa sin las regiuns muntagnardas e periferas.

II

Quest conclus è suttemess a la votaziun dal pievel e dals chantuns.

Tge porta il project?

- La confederaziun obtegna la competenza da remplazzar la taxa pauschala sin il traffic da camiuns pesants tras ina taxa che resguarda il princip dal chaschunader.
- La taxa futura sin il traffic da camiuns pesants duai na be resguardar la paisa dal vehichel, mabain er ils kilometers charrads u il carbuant duvrà.
- Ella na duai betg be resguardar ils custs per las vias, mabain er ils custs externs dal traffic da camiuns (per exempel ils donns tras canera, svapurs ed accidents).
- Ils retgavs duain vegnir applitgads per las vias e per la gulivaziun dals custs externs.
- Eventuals effects da las taxas sin las regiuns muntagnardas e periferas vegnan resguardads.
- Il sistem d'incassament duai tenor pussaivladad vegnir coordinà cun la CE.

Posiziun dal cussegl federal

Tar la taxa pauschala sin il traffic da camiuns pesants (segund project) sa tracti be d'ina schliaziun transitoria. La confederaziun vuless remplazzar quella tras ina taxa sin il traffic da camiuns dependenta da la prestaziun u dal carburant duvrà, ch'engrevgia ils chaschunaders pli gistamain. L'artitgel en la constituziun dat a la confederaziun la cumpetenzza latiers. La taxa futura duai tenor pussaivladad vegnir armonisada cun il svilup en l'Europa. Il cussegl federal recumonda il project per ils motivs suandants:

Sistem pli gist

Nossa taxa sin il traffic da camiuns pesants vegn incassada pauschalmain e resguarda ni ils kilometers charrads ni il carburant duvrà. Perquai duai ella vegnir remplazzada d'in sistem pli gist che parta betg be da la paisa dal vehichel, mabain er da la prestaziun u dal carburant duvrà dal vehichel.

Coordinaziun internaziunala

Cun la cunvegna da transit ha la Svizra pudì influenzar la politica da traffic da l'Europa. La taxa modernisada sin il traffic da camiuns vegn ad esser in'ulteriura contribuziun da noss pajais per ina politica da traffic, che procura per ina meglra golvaziun tranter via e viafier. La taxa modernisada duai però sche pussaivel vegnir realisada en coordinaziun cun la CE.

Tge custs chaschuna il traffic da camiuns?

Il traffic da camiuns na chaschuna betg be custs per la construcziun, il mantegniment ed il funcziunament da las vias. Latiers vegnan er ils custs en consequenza da canera, svapurs ed accidents. Ina gronda part da tals custs externs (per exempel donns vi d'edifizis, perditas da lavur e.u.v.) na paja il traffic da camiuns betg fin oz. Quests custs duain per il futur vegnir ados-

sads dapli als chaschunaders che a la generalitad.

In transferiment cunvegnent sin la viafier

La taxa moderna planisada per il traffic da camiuns pesants fa ch'ils viadis pli lungs vegnan pli chars. Tgi che charrescha blier, paja dapli. La taxa resguarda pia il chaschunader. Viadis vids vegnan uschia a sa reducir, uschia che las vias stattan dapli a disposiziun als automobilists. Ultra da quai promova la taxa il transferiment dals transports da la via sin la viafier. Quest proceder è pli prudent che ulteriurs cumonds e scumonds. L'utilisaziun da la futura transversala da las Alps (NOTA) vegn uschia augmentada cun meds confurms al martgà.

Regiuns periferas e muntagnardas vegnan indemnisadas

En regiuns muntagnardas e periferas è il transport sin via savens la suletta pussaivladad, perquai ch'i manca lingias da viafier ni perquai ch'ils viadis duran memia ditg cun il tren. La taxa futura sin il traffic da camiuns na dastga betg avair in effect negativ per questas regiuns. Il text en la constituziun sco el vegn proponì permetta ina golvaziun finanziaria en favur da las regiuns periferas e muntagnardas.

Las deliberaziuns en il parlament

En il parlament è ina minoritad stada da l'opiniun ch'i «vegna fatg midadas da la constituziun en provisiun». I saja anc nuncler tge schliaziun che la CE vegnia a decider. La gronda maioritad ha dentant acceptà il project, essend conscianta ch'i

dovria anc l'emprim ina lescha che saja sut-tamessa al referendum facultativ, uschia che la cogestiun dal pievel saja garantida. Il parlament ha er vuli signalisar cleramain che la taxa possa vegnir calculada tant tenor la prestaziun da kilometers sco er a basa dal carburant duvrà.

Cussegl federal e parlament recumondan d'approvar l'artitgel constituziunal per ina taxa sin il traffic da camiuns pesants dependenta da la prestaziun u dal consum da carburant.

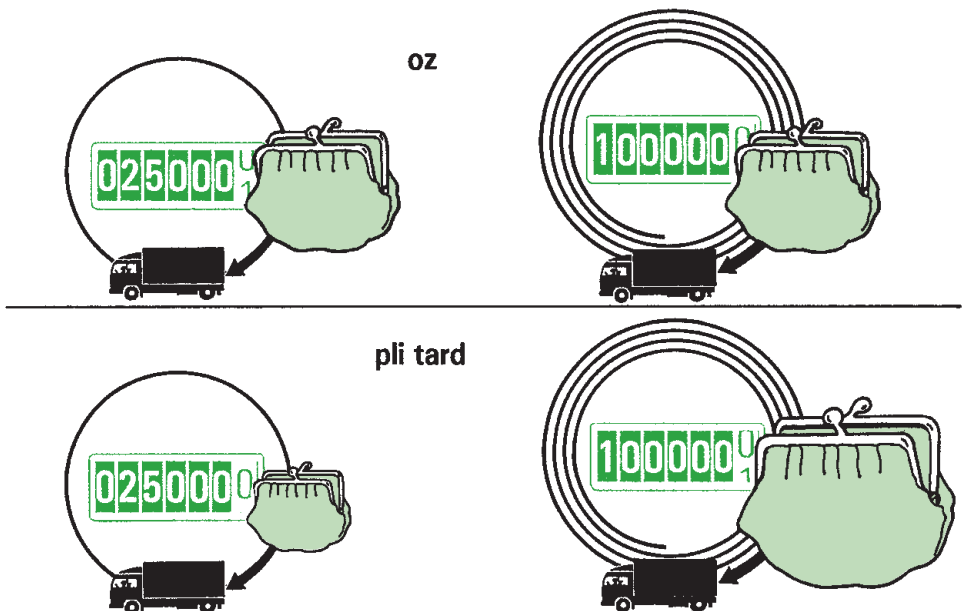

La taxa sin il traffic da camiuns da fin uss (sura) vegn incassada pauschalmain segund la paisa dal vehichel. Ella custa tuttina bler per paucs e per blers viadis. Ella duai vegnir remplazzada d'ina taxa che resguarda il chaschunader (sut). Tgi che charrescha dapli u dovra dapli carburant, sto er pajar dapli. La taxa pauschala duai vegnir incassada uschè ditg, fin ch'ella po vegnir remplazzada da la taxa futura.

Quart project:

Iniziativa dal pievel «per proteger il territori da las Alps dal traffic da transit»



La dumonda da la votaziun sa cloma:

- Vulais Vos acceptar l'iniziativa dal pievel «per proteger il territori da las Alps dal traffic da transit»?

Il pli important en furma concisa

La muntada da las Alps

Las Alps èn per nus d'eminenta impurtanza, saja quai per motivs istorics, economic e culturals. Tras nossas Alps mainan las pli curtas comunicaziuns tranter il nord ed il sid. Qua tras essan nus participads al commerzi ed al traffic en l'Europa dapi tschientaners. Las Alps èn er in spazi da recreaziun dign da protecziun per nus e per numerus turists provegnents da l'entir mund.

La confederaziun protegia las Alps

A vista da las grevezas creschentas tras il traffic internaziunal ha la confederaziun prendì ils davos onns in'entira retscha da mesiras efficacias da protecziun che frainan il traffic: il scumond da charrar las dumengias e la notg sco er il limit da 28 tonnas per camiuns, la curvegna da transit cun ils pajais da la CE, il transport da camiuns cun la viafier tras il Gotthard, il conclud da construir la nova transversala da las Alps (NOTA), la taxa sin il traffic da camiuns e.u.v. Questas mesiras vegnan er per l'avegnir a contribuir bier per transferir il traffic da rauba sin la viafier ed uschia proteger il territori da las Alps.

Tge vul l'iniziativa da las Alps?

L'iniziativa «per proteger il territori da las Alps dal traffic da transit», ch'è vegnida

inoltrada il 1990 cun 107'570 sottascripziuns, vul lubir il transport da rauba tras las Alps da cunfin a cunfin be pli cun la viafier. Entaifer in termin transitori da diesch onns ha la viafier da metter a disposiziun la capaciad e l'infrastructura per il transport da tutta rauba da transit. Plinavant vul l'iniziativa scumandar la construcziun u l'amplificaziun da las vias principalas e nazionalas en il territori da las Alps, uschenavant che quellas servan er al transit da personas e da rauba. Gia oz vegnan 90 pertschient dal transit da rauba tras las Alps da la Svizra transportads cun la viafier.

Ponderaziuns dal cussegl federal e dal parlament

Cussegl federal e parlament èn da l'opiniun che las mesiras proponidas dals iniziants na resguardian betg correctamain las relaziuns dad oz. L'iniziativa sa drizza spezialmain cunter l'exteriur e dastgass provocar en l'exteriur cuntramesiras gravants cunter la Svizra. Na be nossas interpresas da transport mabain noss'entira economia avess da patir donn. Ultra da quai chaschuna l'iniziativa malgistadads regionalas e problems per l'execuziun pratica. Na las mesiras repressivas da l'iniziativa, mabain la politica da traffic dal cussegl federal ed in'offerta attractiva da las viafiers è il med per vairamain proteger las Alps dal traffic creschent.

Text da la votaziun

Conclus federal davart l'iniziativa dal pievel «per proteger il territori da las Alps dal traffic da transit»

dals 18 da zercladur 1993

Art. 1

¹ L'iniziativa dal pievel dals 11 da matg 1990 «per proteger il territori da las Alps dal traffic da transit» vegn suttamesa a la votaziun dal pievel e dals chantuns.

² L'iniziativa dal pievel sa cloma:

La constituiziun federala vegn midada sco suonda:

Art. 36^{sexies}

¹ La confederaziun protegia il territori da las Alps da las consequenz negativas dal traffic da transit. Ella limitescha las grevezzas tras il traffic da transit sin ina mesira che na fa betg donn als umans, als animals ed a las plantas sco er betg a lur spazis da viver.

² Il transport da rauba tras las Alps da cunfin a cunfin succeda cun la viafier. Il cussegl federal regla las mesiras necessarias sin via d'ordinaziun. Excepciuns èn be permessas, sch'ellas èn inevitablas. Quellas ston vegnir definidas pli detagliadamain en ina lescha.

³ La capaciad da las vias da transit en il territori da las Alps na dastga betg vegnir augmentada. Exceptads èn sviaments per distgargiar ils vitgs dal traffic da transit.

Disposiziuns transitorias art. 21

Il transferiment dal transit da rauba sin la viafier sto esser realisà diesch onns suenter che l'artitgel 36quater alinea 2 è vegnì acceptà.

Art. 2

L'assamblea federala recumonda al pievel ed als chantuns da refusar l'iniziativa.

Tge porta l'iniziativa da las Alps?

- Las iniziantas ed ils iniziants vulan proteger il territori da las Alps da las grevezzas donnegiantas dal traffic da transit.
- Il transport da rauba tras las Alps duai vegnir transferì entaifer diesch onns sin la viafier; excepciuns inevitablas èn permessas.
- En il territori da las Alps na dastgan vias che servan er al transit da rauba e persunas betg pli vegnir construidas u amplifitgadas; exceptads èn sviaments dals vitgs.

Argumentes dal comité d'iniziativa

Il comité motivescha sia iniziativa dal pievel sco suonda:

«Pli che 2500 camiuns charreschan oz mintga lavurdi tras il Gotthard – la mesadad sco traffic da transit. Tenor las prognosas da la confederaziun vegn quest dumber a s'augmentar sin radund 6000 fin a la midada dal millenni.

Svapurs e canera dal flum da camiuns reduceschan la qualitat da viver en las regions pertutgadas. Ils umans, surtut uffants e persunas pli veglias, pateschan da malsognas da la via respiratoria e da disturbis da la sien. Ils gauds da protecziun en la muntogna vegnan sposads.

La rauba da transit è da transportar cun la viafier.

Camiuns èn indispensabels per la distribuziun precisa da rauba en Svizra. Per il traffic tras las Alps datti ina schliaziun che resguarda meglier l'ambient: la viafier. En quest regard èn ils politichers decisivs da l'Europa da la medema opiniun.

La Svizra investescha oz milliardas per il transport da camiuns cun la viafier e per la nova transversala da las Alps (NOTA). Uschia èn las viafiers svizras en il cas da surpigliar da la via oz e per l'avegnir l'entir transit da rauba.

Il transferiment va (anc oz) en la direcziun cuntraria.

Deplorablmain sa preschenta la sitaziun oz autramain: Malgrà recessiun, limit da 28 tonnas e contract da transit è il traffic da rauba tras las Alps s'augmentà sin las vias durant ils davos trais onns e mez (dal 1-1-90 fin als 30-6-93) per 40 pertschient. En il medem interval è il transit da rauba cun la viafier sa reduci per na main che 25 pertschient.

Quest svilup fallà vegn a cuntinuar fin che la confederaziun obtegna la competenza franca en la constituziun da transferir il transport da rauba vairamain sin la viafier. L'iniziativa da las Alps dat a la confederaziun l'incarica da realisar quest transferiment a basa d'ina disposiziun costituziunala.

L'iniziativa da las Alps creescha plazzas da lavur e distgargia l'ambient.

- Il transferiment dals camiuns da transit sin la viafier augmenta la segirezza dal traffic per ils auters duvraders da las vias.
- Bunas e segiras plazzas da lavur tar la viafier vegnan mantegnidas e rinforzadas.
- Las investiziuns da milliardas per la NOTA vegnan a s'amortisar.
- Ils umans per lung da las rutas svizras da transit pon finalmain puspè trair flad.
- Ils gauds da protecziun vegnan preservads d'ina ulteriura dosa da tissi. Na be ils indigens, era quels che tshertgan recreaziun ed ils viagiaturs èn dependents d'ina cuntrada alpina intacta.

Ina politica da traffic progressiva per l'Europa

L'iniziativa da las Alps fixescha la direcziun per ina politica da traffic progressiva – tant per la Svizra sco per l'Europa. Cun acceptar l'iniziativa ademplescha la Svizra er per l'avegnir sia rolla istorica sco pajais da transit. Ella presta uschia sia contribuziun activa per schliar ils problems da traffic da l'Europa.»

Posiziun dal cussegl federal

La finamira da l'iniziativa, la protecziun da las Alps, è er per la confederaziun in pensum impurtant. Il cussegl federal ed il parlament vulan dentant cuntanscher questa mira cun ina politica da traffic cumplessiva e na cun mesiras repressivas. L'iniziativa provocass cuntramesiras da l'exteriur che fissan politicamain ed economicamain da donn per la Svizra. Il cussegl federal refusa l'iniziativa particularmain per ils suandants motivs:

Politica da traffic efficazia da la confederaziun

Er per la confederaziun è la protecziun da las Alps e da sia populaziun in pensum impurtant. Ella na vul dentant betg far quai a moda unilateral e cun mesiras repressivas che valan be per la regiun da las Alps, mabain cun ina politica da traffic cumplessiva ed efficazia. En il mez dals onns otganta esi vegnì pretendì da la Svizra da permetter il transit da camiuns da 40 tonnas. Quai è stà in dals motivs principals per l'iniziativa. La confederaziun ha però defendì cun success il limit sin 28 tonnas sco er il scumond da transportar rauba da notg e las dumengias. Questas mesiras èn vegnidas renconuschidas en la cunvegna internaziunala davart il transit. Il medem effect ha er il transport da camiuns cun la viafier, realisà tras il tunnel dal Gotthard e che ha augmentà la capaciad dal transport da rauba per trais giadas. Ultra da quai è concludida la construcziun da la nova transversala da las Alps per la viafier (NOTA). Uschia vegnan creadas las capacitads per dumagnar a lunga vista il traffic cun la viafier.

L'iniziativa va memia lunsch

Il traffic è impurtant per la Svizra sco pajais da transit ed el ha er purtà bler a noss pajais. Tge fiss la Svizra oz senza il tunnel

dal Gotthard? L'iniziativa pretenda mesiras repressivas che n'èn betg da responsar, pertge er l'utilisaziun futura da la NOTA po vegnir promovida senza sforzim. Cun la construcziun da la NOTA che permetta in considerabel gudogn da temp, cun in'armonisaziun internaziunala dals uraris da viafier e cun comunicaziuns senza interrupziuns daventa la viafier per bler pli attractiva. Per diriger il traffic preferescha il cussegl federal plitost meds confurms al martgà che cumonds e scumonds. Ina tala mesira è la taxa sin il traffic da camiuns dependenta da la prestaziun e dal carburant duvrà (3. project).

Ils effects ecologics èn dispitaivels

L'iniziativa na po betg sforzar ils transportaders esters da vairamain duvrar la viafier. Bliers camiuns vegnissan a desister da duvrar la viafier per traversar la Svizra e fasschessan in detur tras la Frantscha u tras l'Austria; quai fissan viadis pli lungs cun globalmain ina mendra bilantscha per l'ambient. Il 1992 èn 24 milliuns tonnas rauba vegnidas transportadas tras las Alps. Las mesiras da l'iniziativa vegnissan be a pertutgar 2 milliuns tonnas da quella rauba. Il traffic intern da la Svizra, ch'è da la medema impurtanza e dimensiun, sco er il traffic d'import ed export na fiss betg pertutgà. Da tuts vehichels che charreschan sur las Alps, vegnissan be 4 pertschient tegnids davent da la via.

Cuntramesiras da l'exteriur

L'iniziativa impedescha practicamain a transportaders esters da traversar la Svizra cun camiuns. Quels fissan uschia en dischavantatg vers ils camiunurs svizzers. Ils iniziants na pensan betg al fatg che er nus essan dependents da las vias da traffic en l'exteriur. Nus stuessan quintar ch'ils stadis esters reagessan cun ils medems scumonds vers nossas interpresas da transport. Nossa chapientscha insufficienta vers ils basegns da transport da l'exteriur fashessan generalmain donn a nossas relaziuns cun l'exteriur; da quai fiss pertutgada l'entira economia svizra. L'iniziativa stat ultra da quai en cuntradicziun cun piras cunvegnas internaziunalas.

Problems tar l'execuziun

L'iniziativa chaschunass er problems tar l'execuziun pratica, pertgè camiuns da transit na sa laschan betg differenziar exte-

riurmain dals auters. Nus stuessan exequir als cunfins controllas extendidas. Quella lavur administrativa per quest intent stuess ins taxar per disproporziunada.

Malgistadads regionalas

L'iniziativa concentrescha la proteccziun cunter las grevezas dal traffic be sin il territori da las Alps. Las vias da la Svizra bassa cun diesch giadas pli grond traffic na vegnan betg pertutgadas. Da l'autra vart munta il scumond da l'amplificaziun da las vias da transit in dischavantatg per ils chantuns da muntogna. La rait da las vias naziunalas en il Vallais na vegniss betg construida a fin e l'amplificaziun da las vias principalas en il territori da las Alps egniss impedita. L'iniziativa tutgass uschia il traffic turistic e da mastergn ed engrevgiass in svilup raschunaivel da l'economia dals territoris da muntogna. Er la segirtad dal traffic fiss periclitada.

Per tut quests motifs recumondan cussegl federal e parlament da refusar l'iniziativa da las Alps.



Radund 90 pertschient da la rauba da transit vegn transportada gia oz cun la viafier tras las Alps svizras. Per cumparegliar: En l'Austria ed en Frantscha munta la part da la viafier vi dal traffic da transit tras las Alps be radund 20 pertschient.

Tschintgavel project: Midada da la lescha d'aviazion

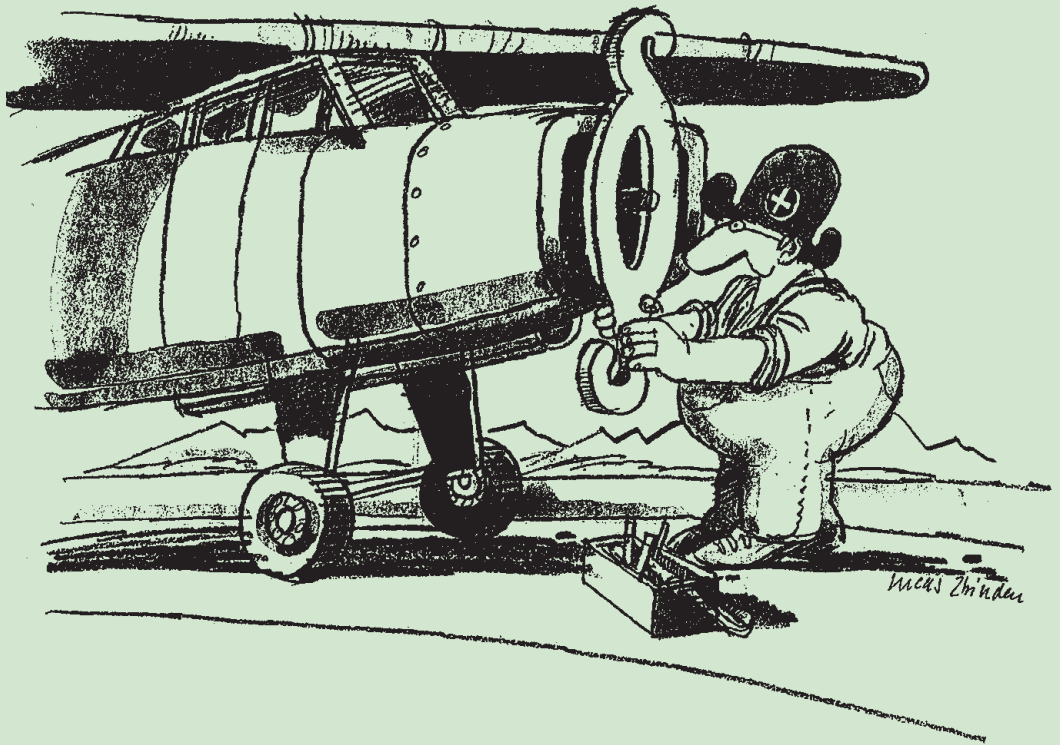

La dumonda da la votaziun sa cloma:

- Vulais Vos acceptar la midada dals 18 da zercladur 1993 da la lescha d'aviazion?

Il pli impurtant en furma concisa

L'aviazion civila svizra

La Svizra sco pajais continental è dependenta da bunas colliaziuns dal traffic aviatic cun l'exteriur. Be uschia pon noss'economia e nossas societads aviaticas mantegnair la capaciad da concurrer sin il plaun internaziunal. La muntada dal traffic aviatic vegn anc a s'augmentar. L'aviazion internaziunala e surtut l'europaica stattan avant novs svilups. En la Svizra sezza dovri ultra da quai in'aviazion da transport e da salvament effizienta; la nova generaziun da personal aviatic sto er esser segirada. Las disposiziuns legalas dad oz na bastan betg pli. Ellas ston vegnir adattadas als novs basegns.

Finamiras da la revisiun

La revisiun dals 18 da zercladur 1993 creecha las cundiziuns generalas per in svilup modern e controllà da l'aviazion civila svizra. Ella porta considerablas meglieraziuns concernent la protecziun giuridica e stgaffescha la basa per incassar taxas d'atterrament dependentas da la producziun da substanzas nuschaivlas. Il punct central èn dentant ils stabiliments da la piazza aviatica e da la controlla dal traffic aviatic. Dar concessiuns e permissiuns duai da nov vegnir reglà a moda unifurma tras la confederaziun, pertge l'aviazion è tenor la constituziun chausa da la confederaziun. Uschia è pussaivla ina politica d'aviazion per l'entira Svizra. Ultra da quai pon andaments da proceduras vegnir fur-

mads pli simpel ed enclegentaivel, duplicitats na necessarias e dispiras da cumpetenzas pon vegnir impedidas.

Plinavant duai la confederaziun en tscherts cas – uschenavant che las finanzas permettian quai – conceder emprests per tschairs favuraivels per adattar tscherts stabiliments al temp, però er per mesiras da protecziun per l'ambient. La lescha prevesa quest sustegn be sco pussaivladad e na sco obligaziun.

Pertge il referendum

Il referendum è cunter la pussaivladad che la confederaziun haja ina pli ferma posiziun en la procedura per la permissiun da plazzas aviaticas e possa conceder emprests. Tenor l'opiniun dal comité da referendum mainan emprests inevitablmain tar subvenziuns per l'aviazion. Ins ha er tema d'ina reducziun dals dretgs democrats dals abitants da la vischinanza e dals dretgs da las vischnancas e dals chantuns.

Ponderaziuns dal cussegl federal e dal parlament

Cussegl federal e parlament recumondan d'acceptar la revisiun da la lescha. Els considereschan per necessari da rinforzar la posiziun da la confederaziun e quai en l'interess d'ina politica d'aviazion e da traffic per l'entira Svizra. Refusar la revisiun muntass dal rest er impedir che numerusas meglieraziuns na contestadas gajan en vigur.

Quals èn ils puncts essenzials da la revisiun da la lescha?

→ **Convegns davart il traffic aviatic** sco la Svizra ha fatg cun pli che 100 stadis pon per il futur vegnir messas en vigur dal cussegl federal; il parlament vegn distgarià.

→ **Prescripziuns (da segirtad) tecnic**as che vegnan elavuradas en il rom da l'organiziun internaziunala da l'aviatica civila u en collavuraziun cun las autoritads aviaticas europeicas pon vegnir messas en vigur pli speditivamain.

→ Empè dal cussegl federal giuditgescha il **tribunal federal** sco davosa instancia ils recurs cunter decisziuns da l'administraziun pertutgant plazzas aviaticas e stabiliments da controlla da sgols.

→ Tar las **proceduras da permissiun per plazzas aviaticas e stabiliments da controlla da sgols** vegni fixà cumpetenzas e proceduras federalas unifurmas.

→ I po vegnir dà **emprests** per tschains favuraivels en favur da las plazzas aviaticas sco er da plazzas aviaticas regionalas e da scolaziun.

→ Per il **scumond d'aviuns ultralevs** concludì dal cussegl federal il 1984 vegni creà ina basa legala definitiva.

→ En las prescripziuns executivas tar la lescha esi er da relaschar **prescripziuns per proteger la natira**.

→ Na be l'emissiun da canera mabain er l'**emissiun da substanzas nuschaivlas** dals eromobils sto vegnir examinada ed attestada.

→ Fixond las **taxas d'eroports** esi da resguardar da nov ultra da la producziun da canera er las **emissiuns da substanzas nuschaivlas** dals eromobils (funcziun directiva).

→ Las interpresas da l'aviatica commerciala ston garantir lur **responsabladad vers lur passagiers**.

→ L'**inquisiziun d'accidents d'aviuns** vegn reducida en quest senn che la cumissiun per l'inquisiziun d'accidents d'aviuns funcziuna be sin dumonda; la lavur administrativa vegn reducida considerablamain.

→ Per l'interpresa per la controlla da sgols **Swisscontrol** vegni creà ina pli clera basa legala. Per distgargiar las finanzas federalas duai l'interpresa daventar finanzialmain independenta.

Argumentes dal comité d'iniziativa

Il comité d'iniziativa fa valair ils suandants argumentes:

«La confederaziun vul en in temp da recessiun economica ed en cuntradiziun cun sias obligaziuns vers l'ambient conceder a l'aviaziun privilegis legals ed ulteriurs avantatgs finansials.

La lescha d'aviaziun revedida introducescha irrevocablamain la subvenziun da l'aviaziun. L'artitgel 101a permetta da financiar ils custs per la construcziun e l'amplificaziun d'eroports e piazzas aviaticas tochen ad in quart cun daners da taglia, q.v.d. cun emprests da la confederaziun per tschains favuraivels. A medem temp limitescha la confederaziun ses sustegn per il traffic da viafier regional che resguarda bler pli fitg l'ambient ed è da niz per tuts. Las viafiers èn oz sfurzadas da serrar tragets, da metter en dumonda l'urari da tact e d'augmentar las tariffas. Nagin che contesta però che la bilantscha ecologica saja cleramain en favur da la viafier. Sin distanzas curtas (fin 400 km) dovra l'aviun sis gia dapli energia per persuna e kilometer che la viafier e chaschuna ina polluziun da l'ambient ch'è tschintg giadas pli gronda. Tant per motivs economics sco ecologics esi pli cuvegnet da reservar quests tragets per la viafier che da subvenziunar il traffic d'aviaziun ch'engrevgia l'ambient bler pli fitg. Mintga contribuziun da la confederaziun, destinada per l'aviaziun, vegn logicamain a mancar per financiar autras pussaivladads da transport.

Questa lescha limitescha ils dretgs democrats dals abitants da la vischinanza ed ils dretgs da las vischnancas e dals chantuns. Ils novs artitgels 37a e 37b priveschan ils chantuns da lur cumpetenza concernent la planisaziun da las piazzas aviaticas cun agid dals plans directivs e da la planisaziun dal territori. Quest'incumbensa duai vegnir centralisada tar l'uffizi federal per l'aviaziun civila; la politica da quel vul promover l'aviaziun er cunter ils interess dals abitants da la vischinanza e da la regiun pertutgada. Questa politica unilateral vegn a contribuir ad augmentar il dumber da las piazzas aviaticas en Svizra; noss pajais è gia oz dotà fitg spess cun talas piazzas sco paucs pajais dal mund.

Vul ins desister dal dretg da vegnir tadià ed anc stuaier pajar persuerter? Tar quest referendum na vai betg per dir gea u na a l'aviatica. I va per conceder a quella la muntada che tutga ad ella. La politica svizra che sa basa sin il princip da l'economia libra sto sa stentar per ina trasparenza dals custs per tuttas spezias da transport. L'aviatica cun sia bilantscha ecologica disfavuraivla na duess betg guntgir da questa pretensiun generala. Per quest motiv esi necessari da vuschar Na per ina politica da traffic cumplessiva e cunter subvenziuns abusivas.»

Posiziun dal cussegl federal

Il cussegl federal considerescha l'adattaziun da la lescha d'aviazion a las pretensiuns da noss temp per necessaria ed urgenta. El sustegna il project particularmain per ils motivs suandants:

Ina Svizra averta

In traffic aviatic che funcziuna bain è ina premissa fundamentala per mintga pajais sviluppà. Nus duvrain pli che mai bunas e spertas comunicaziuns aviaticas. Igl è anc adina la finamira da nossa politica da traffic aviatic da garantir las colliaziuns cun ils pli impurtants centers da l'entir mund.

L'aviazion sco factur economic

Il traffic aviatic è oz indispensabel per las fatschentas, per il turissem, per viagir e per il barat cultural. El gida a garantir la bainstanza e las piazzas da lavur. Bunas comunicaziuns aviaticas èn oz ina premissa impurtanta per ils lieus cun manschis d'industria e da servetschs, per la perscrutaziun e la scienza. Sch'ins negligescha quellas, periclitesch'ins la capacitaad da concurrer da l'economia, las piazzas da lavur e la bainstanza. Il traffic aviatic ha pli e pli grev d'utilisar sias fermezzas e d'ademplier ses pensums economics en colliaziun cun auters purtaders dal traffic, perquai che noss eroports e las vias aviaticas vegnan surchargiads pli e pli.

Expansiun che resguarda l'ambient

Il traffic aviatic è ina part da l'economia da traffic. La dumonda da la populaziun per prestaziuns da transport vegn a s'augmentar vinavant. Nus stuain procurar cun ina lescha moderna che quell'expansiun succedia a moda ordinada e cun resguard vers l'ambient. Uschia cuntogna la lescha reve-

didà per exempel la basa per taxas directivas en furma da taxas d'atterrament dependentas da la produzioni da substanzas nuschaivlas e stgaffescha uschia per il scu-mond existent d'avions ultralevs ina basa legala definitiva.

Ina politica da piazzas aviaticas a lunga vista

Nossas piazzas aviaticas, surtut ils eroports d'atterrament a Genevra, Basilea e Turitg, èn portas d'impurtanza vitala vers il mund. Ellas ston restar avertas. Ma er las piazzas aviaticas pli pitschnas adempleschan en las regiuns impurtantas funcziuns per il turissem e per la scolaziun dals pilots. Nus stuain utilisar optimalmain questa structura da l'aviazion e procurar ch'ella vegnia adattada ad uras als novs svilupps.

Proceduras da permissiun pli simplas

Las pli e pli bleras regulaziuns sin tuts stgallims pretendan stringentamain ina nova concentrasiun e simplificaziun da las cum-petenzas e proceduras. Quai vala er per l'aviazion civila. La lavur administrativa tar la confederaziun, ils chantuns e las vischnancas vegn sminuida cun la nova lescha.

Il dretg da cogestiun dals chantuns e da las vischnancas è garantì

La competenza concernent l'aviazion civila è tenor la costituziun tar la confederaziun.

Cun la lescha d'aviazion è quella cumpetenta per permetter e conceder plazzas aviaticas e stabiliments da controlla da sgols. Malgrà quai garantescha la nova lescha d'aviazion il dretg da cogestiun dals chantuns e da las vischnancas. Quests ed auters circuls pertutgads ston vegnir consultads; lur dretgs da protesta e recurs na vegnan betg tangads. Ultra da quai vegn quest mument elavurà in concept per las plazzas aviaticas da la Svizra; qua fan part er ils chantuns, las vischnancas ed ulteriurs circuls interessads. Il concept vegn er a cuntegnair indicaziuns davart la planisaziun e la concordanza en il rom da la planisaziun directiva e d'utilisaziun dals chantuns e da las vischnancas.

Diriger il svilup sch'ì fa basegn

Tenor la lescha duai la confederaziun – sche las finanzas permettàn quai – pudair conceder emprests per tschains favuravels per megliarar tscherts stabiliments da l'aviazion ch'èn d'interess public; il parlament decida en chausa en vertit da sia cumpetenza concernent il preventiv. Cussegl federal e parlament considereschan quai per in med adattà, per dar a la confederaziun ina influenza commensurada pertutgant la furmaziun dal traffic aviatic ed il svilup da l'infrastructura. En cas da basegn po la confederaziun er franar svilups na adequats en il traffic d'aviazion.

Aviun e viafier cumpletteschan in l'auter il meglier

La promoziun da l'aviazion na succeda betg sin donn e cust da la viafier. Cun la nova lescha duai la confederaziun be obtegnair in ulterior instrument per diriger

svilups e garantir ina politica d'aviazion unifurma. Il traffic aviatic duai obtegnair ina funcziun adequata en cooperaziun cun ils auters meds da traffic. Ils adversaris da la revisiun da la lescha pretendan ch'il traffic aviatic fetschia sin curtas distanzas concorrenza a la viafier. Quai saja fallà en in temp, nu ch'ins stoppia spargnar e reducir tar la viafier. En la cumparegliaziun aviun e viafier n'è però betg la distanza il criteri decisiv, mabain il temp impundi per il viadi. Per ina gronda part da las comunicaziuns aviaticas en l'Europa na po la viafier (anc) betg offrir ina vaira alternativa concernent il temp da viadi. Là nua ch'ella po far quai, n'ha l'aviun betg pli grondas schanzas.

Ulteriuras meglieraziuns per la segirezza dals sgols

Cun la nova lescha d'aviazion pudain nus surpigliar pli svelts las prescripziuns da segirezza internaziunalas en favur dals passagiers e da terzs sin terra. Qua tras pudain nus mantegnair noss aut standard da segirezza e tegnair pass cun il svilup rasant da la tecnica en l'aviazion civila ed er augmentar nossa capacitat da concurrer.

Il referendum periclescha l'entir pachet da meglieraziuns

Duess la midada da la lescha d'aviazion vegnir refusada, na pudessan er las numerosas meglieraziuns na contestadas betg passar en vigor. Adattaziuns urgentamain necessarias, particularmain en l'interess da la segirezza da sgol, da la capacitat da concurrer e d'in'aviazion che resguarda l'ambient, vegnissan impedidas. Nus vegnissan segiramain a sentir quai recentamain durant ils proxims onns.

Per tut quests motifs recumondan cussegl federal e parlament d'acceptar la lescha d'aviazion revedida.

Avais Vus savì...

- **che** noss eroports han gi il 1992 frequenzas da passa 20 milliuns passagiers;
- **che** radund 27 000 personas èn occupadas en piazza cumplaina sin noss eroports e sin las piazzas aviaticas regionalas;
- **che** 40 societads aviaticas han il 1992 fatg diever da l'eroport da Geneva per atterraments da lur aviuns sin lingias regularas e che la citad da Geneva è uschia colliada cun 110 citads en 59 pajais;
- **che** l'eroport da Turitg presta 5,4 pertschient da l'entrada naziunala turitgaisa;
- **che** pli che 90% dal carburant per aviuns vegn duvrà per l'aviazion **publica**;
- **che** la flotta da la Swissair dovra en media 5 liters carburant per transportar in passagier 100 km lunsch;
- **che** l'entira aviazion en Svizra producescha main che 4% da las substanzas nuschaivlas;
- **che** in pertschient da la populaziun da la Svizra è engrevgiada cun la canera d'aviuns.

Infrastructuras da traffic

Investiziuns da la confederaziuns da 1970 fin a 1992

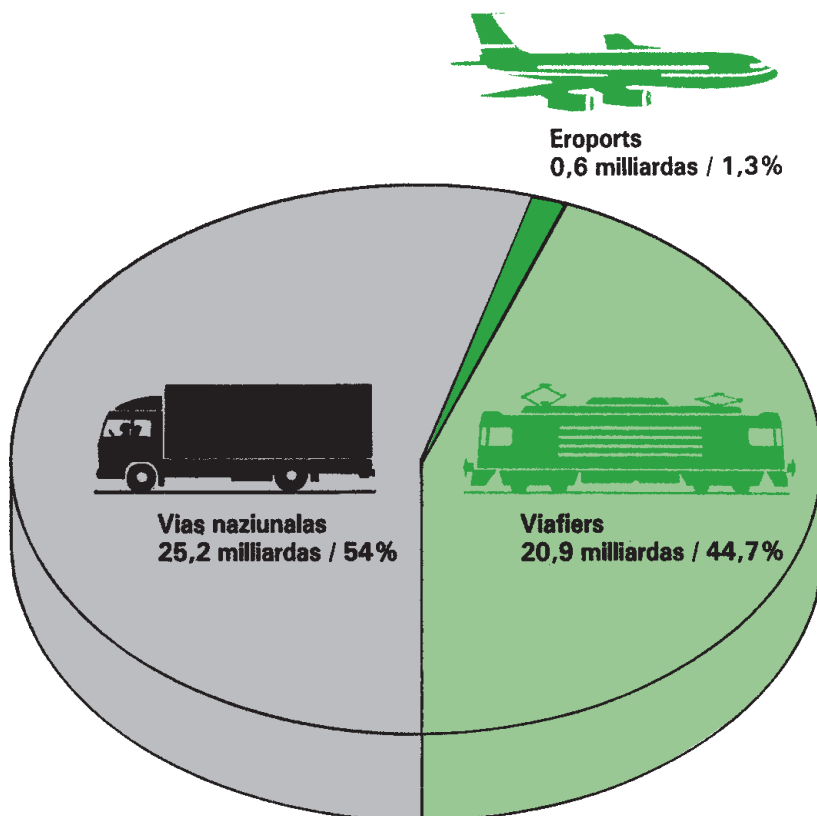

La revisiun da la lescha d'aviaziun permetta a la confederaziun da sa participar en l'avegnir al svilup da noss eroports.

Text da la votaziun

Lescha d'aviazion (LA)

Midada dals 18 da zercladur 1993

I

La lescha d'aviazion dals 21 da december 1948 (LA) vegn midada sco suonda:

Remplazzament da denominaziuns

¹ En ils artitgels 3 alinea 2, 8, 23, 28, 32, 37, 43 e 103 vegn la denominaziun «departament federal da traffic e d'energia» remplazzada tras «departament».

² En ils artitgels 3, 8, 9, 10, 13, 14, 15, 18, 22, 28, 30, 33, 37, 42, 43, 44, 52, 58, 59, 60, 61, 62, 71, 73, 92, 98, 100 e 107 vegn la denominaziun «uffizi federal d'aviatica» remplazzada tras «uffizi federal».

Art. 1

I. Diever dal
spazi d'aria sur
la Svizra
1. Princip e
definiziuns

¹ Il diever dal spazi d'aria sur la Svizra tras eromobils ed objects sgulants è permess en il rom da questa lescha, da l'ulteriura legisla-ziun federala e da las convegnas internaziunalas liantas per la Svizra.

² Sco eromobils valan urdains da sgular che pon sa tegnair en l'atmosfera tras influenzas da l'aria, dentant senza l'effect da l'aria cunter il terren (terroplan).

³ Sco objects sgulants valan urdains da sgular che n'appartegnan betg als eromobils.

⁴ Sco servetsch da controlla dal traffic aviatic vegnan designads ils servetschs che garanteschon in traffic aviatic segir, regl e fluid.

Art. 2

2. Eromobils
ed objects sgu-
lants admess

¹ Admess per il traffic en il spazi d'aria svizzer èn cun la resalva da l'alineia 2:

- a. ils eromobils dal stadi svizzer;
- b. ils eromobils ch'èn tenor l'artitgel 52 inscrits en il register dals eromobils svizzers e munids cun ils certificats pretendids en l'artitgel 56;

- c. ils eromobils da categorias spezialas, per ils quals valan reglas spezialas (art. 51 e 108);
- d. ils eromobils da l'exteriur, als quals igl è permess da far diever dal spazi d'aria svizzer a basa d'ina cunvegna internaziunala;
- e. ils eromobils, als quals igl è permess da far diever dal spazi d'aria svizzer tras ina decisiun speziala da l'uffizi federal per l'aviazion civila (uffizi federal).

² Per mantegnair la segirezza da l'aviazion u per proteger l'ambient po il cussegl federal excluder eromobils da categorias spezialas dal traffic en il spazi d'aria svizzer u far dependenta lur admissiun, che servetschs publics u privats adattads surpiglian incumbensas da surveglianza.

³ Il cussegl federal relascha prescripziuns particularas per objects gulants.

Art. 3 al. 1 segunda frasa

¹ ... El exequescha quella tras il departament federal da traffic e d'energia (departament).

Art. 3a

1a. Cunvegna davart il traffic aviatic

Il cussegl federal po concluder cun stadis esters cunvegns davart il traffic aviatic internaziunal.

Art. 3^{bis} da fin uss daventa art. 3b e titel marginal

Art. 3b

1b. Collavuraziun cun autoritads da l'exteriur

Art. 4

2. Delegaziun da la surveglianza

¹ L'uffizi federal po surdar singuls secturs da surveglianza u da cumpetenzas a las direzziuns da plazzas aviaticas e cun il consentiment da quellas a chantuns, ad autoritads communalas u ad organizaziuns adattadas.

² Avant che surdar ad autoritads communalas esi da consultar las regenzas chantunalas cumpetentas.

Art. 6

4. Recurs

¹ Cunter decisiuns che sa basan sin questa lescha e sin ses decrets executivs poi vegnir fatg recurs tenor las leschas federalas davart la procedura administrativa e l'organizaziun da la giurisdicziun giudiziala federala.

² En cas d'inquisiziuns d'accidents d'aviazion èn be permess recurs tenor l'artitgel 26a.

5. Annexas tar la cunvegna da Chicago e collavuraziun europeica

Art. 6a

¹ Il cussegl federal po declerar excepziunalmain per applitgables directamain singulas annexas, inclusiv las prescripziuns tecnicas ch'appartegnan latiers, tar la cunvegna dals 7 da december 1944 davart l'aviazium civila internaziunala; el po prescriver ina moda particulara per la publicaziun da talas disposiziuns e decider ch'i saja da desister entiramain u parzialmain d'ina translaziun.

² Il cussegl federal po applitgar questa regulaziun er per las prescripziuns tecnicas che vegnan fixadas en il rom da la collavuraziun da las autoritads d'aviazium europeicas.

Art. 11a

I. Applicaziun abusiva d'eromobils

¹ Scumandà è mintga diever dal spazi d'aria svizzer che n'è betg cumpatibel cun las finamiras da la cunvegna dals 7 da december 1944 davart l'aviazium civila internaziunala.

² Questa disposiziun vala conform a ses senn er en l'exteriur per il diever:

- a. d'eromobils svizzers;
- b. d'eromobils da l'exteriur tras possessurs cun la sedia da la fatschenta principala u dimora permanenta en Svizra.

Art. 12

II. Prescripziuns cumpletantas
1. Cumpetenzza

¹ Il cussegl federal relascha prescripziuns polizialas, particularmain per mantegnair la segirezza da l'aviazium, per prevegnir ad attentats, per cumbatter la canera, polluziuns da l'aria ed autras influenzas nuschaivlas u mulestusas da manaschis d'eromobils.

² El relascha plinavant prescripziuns per proteger la natira.

³ Las regenzas dals chantuns interessads èn da consultar avant che relaschar prescripziuns che servan per prevegnir ad attentats sin piazzas aviaticas.

Art. 18 Titel marginal

III. Sforz d'atterrament

Art. 19

IV. Sgols en l'exteriur

¹ L'uffizi federal po limitar u scumandar sgols d'eromobils svizzers en l'exteriur, sche la segirezza dal manaschi pretenda quai; il medem vala per sgols d'eromobils esters, dals quals ils possessurs han la sedia da lur fatschenta principala u dimora permanenta en Svizra.

² Sche motivs politics pretendan mesiras segund l'alinea 1, prenda l'uffizi federal quellas en encliegentscha cun las direcziuns cumpetentas dal departament federal dals affars externs.

Art. 19a

V. Scolaziun dal personal d'aviazium ester e mantegniment d'urdains da sgular esters

L'uffizi federal po en encliegentscha cun las direcziuns cumpetentas dal departament federal dals affars externs scumandar la scolaziun da personal d'aviazium da l'exteriur sco er il mantegniment e la reparaziun d'urdains da sgular da l'exteriur, sche grondas resalvas da la politica exteriura pretendan quai.

Art. 20

VI. Eveniments spezials

Per meglierar la segirezza dals sgols regla il cussegl federal l'obligaziun d'annunzia en cas d'eveniments spezials en l'aviazium; en cas d'accidents d'aviuns valan las disposiziuns da l'artitgel 23 alinea 1.

Art. 21 Titel marginal

VII. Polizia aviatica

Art. 22 Titel marginal

VIII. Accidents d'aviuns
1. Servetsch da salvament

Art. 24

3. Inquisiziuns d'accidents d'aviuns
a. En general

¹ Per sclerir las circumstanzas ed ils motivs d'accidents d'aviuns e per prevegnir a sumegliants accidents vegn exequida ina inquisiziun da l'accident.

² Il cussegl federal po ordinar excepziuns, particularmain per sgols na professionals.

³ El po prevar inquisiziuns d'accidents d'aviuns per cas che n'han betg gi per consequenza in accident per propi, ma che han chachunà ina considerabla periclitaziun da la segirezza dals sgols.

⁴ Il giudicament giudizial da las circumstanzas e dals motivs d'accidents d'aviuns n'è betg l'object da l'inquisiziun da tals accidents.

⁵ Tgi che ha in interess motivà dal resultat da l'inquisiziun, po pretender l'invista en ils acts, uschenavant che essenzialment interess publicus u privats na pretendian betg da tegnair secret ils documents respectivs.

Art. 25

b. Biro per inquisiziuns d'accidents d'aviuns

¹ Il departament dispona d'in biro per inquisiziuns d'accidents d'aviuns (biro).

² Il biro exequescha las inquisiziuns, eventualmain en collavuraziun cun las autoritads giudizialas ed administrativas cumpetentas per autras proceduras, e redigia in rapport davart l'inquisiziun.

³ Sch'i na vegn betg pretendi in'examinaziun dal rapport d'inquisiziun segund l'artitgel 26 alinea 2, vala quel sco rapport final.

- Art. 26*
- c. Cumissiun per accidents d'aviuns
- ¹ Il cussegl federal numna ina cumissiun federala per accidents d'aviuns (cumissiun).
 - ² Persunas che han in interess motivà dal resultat da l'inquisiziun sco er las autoritads designadas dal cussegl federal pon pretender entaifer 30 dis dapi la consegnaziun dal rapport d'inquisiziun dal biro, che quest rapport vegnia examinà da la cumissiun concernent sia completezza e sia validitad; en quests cas redigia la cumissiun in rapport final.

- Art. 26a*
- d. Rapport final, revisiun e recurs
- ¹ Il rapport final da la cumissiun n'è betg ina decisiun e na po betg vegnir contestà.
 - ² Sche novs fatgs essenzials vegnan a la glisch entaifer diesch onns dapi la consegnaziun dal rapport final, reprenda il biro la procedura da sezza enor u sin proposta. Cunter la refusa da la proposta d'interpreter ina revisiun poi vegnir fatg in recurs a la cumissiun entaifer 30 dis; quella decida definitivamain.
 - ³ La cumissiun decida er definitivamain davart recurs cunter acts d'inquisiziun e pervi da negligentschas tar l'execuziun d'inquisiziuns.

- Art. 26b*
- e. Prescripziuns executivas
- ¹ Il cussegl federal regla la procedura d'inquisiziun, la publicaziun dals resultats da l'inquisiziun e la procedura avant la cumissiun.
 - ² El po prevair perquisiziuns da la chasa, sequestraziuns, autopsias, expertisas sco er citaziuns, preschentaziuns ed interrogaziuns da persunas d'infurmaziun e da perditgas.
 - ³ Dal rest è applitgabla la lescha federala davart l'administraziun dal dretg penal federal, uschenavant che fatgs particulars na pretendan betg da differir da la procedura d'inquisiziun.
 - ⁴ Il cussegl federal fixescha en quals cas la disponibladad dals acts per otras proceduras sto vegnir limitada per motivs impurtants.

- Art. 26c*
- f. Custs
- ¹ Ils custs da l'inquisiziun vegnan purtads da la confederaziun; ella ha il dretg da regress cunter persunas che han chaschunà in accident intenziunadamain u per gronda negligentscha.
 - ² Ils custs per salvar disgraziads u eromobils èn er alur da purtar dal possessur da l'eromobil, sch'il responsabel per l'inquisiziun ordaina il salvament per motivs d'inquisiziun.

³ Ils custs per survegliar il lieu da l'accident porta il chantun, sin il territori dal qual l'accident è succedi.

⁴ Il cussegl federal regla ils custs e las indemnaziuns per la procedura avant la cumissiun; el po prevair che quels ston vegnir surpigliads entirain u parzialmain da las persunas che han pretendi la procedura u che han fatg propostas entaifer quella.

Art. 27 Titel marginal

IX. Aviazium
commerziala
1. Concessiun
a. Obligaziun
da dumandar la
concessiun

*Art. 34
Abrogà*

Art. 37 Titel marginal ed al. 3

2. Concessiun
da plazzas
aviaticas e per-
missiuns da
plazzas avia-
ticas
a. En general

³ Abrogà

Art. 37a

b. Procedura
tar plazzas
aviaticas
publicas

¹ Per plazzas aviaticas publicas vegnan tuts aspects examinads e decidids en il rom da la procedura da concessiun. Permissiuns supplementaras tenor la lescha federala dals 22 da zercladur 1979 davart la planisaziun dal territori e tenor il dretg chantunal n'èn betg necessarias.

² Sch'il stabiliment u il manaschi d'ina piazza aviatica publica prenda ina permissiun segund in auter decret federal, dastga la permissiun be vegnir dada, sch'il consentiment da la correspundenta autoritad da permissiun è avant maun. La decisiun da las autoritads participadas furma ina part integrala da la procedura da concessiun e vegn communitgada a medem temp cun la decisiun da concessiun.

³ Avant che dar la concessiun esi da consultar ils chantuns, las vischnancas ed ils servetschs federals interessads sco er ils ulteriurs pertutgads; la consultaziun da las vischnancas e dals ulteriurs pertutgads succeda tras il chantun.

⁴ Propostas che sa basan sin il dretg chantunal èn da resguardar, uschenavant che la construcziun ed il manaschi da la piazza aviatica na vegnan betg pregiuditgads a moda excessiva.

⁵ La construcziun da stabiliments, che na servan betg entirain u predominantamain al manaschi da la piazza aviatica, è suttamessa a la procedura da permissiun chantunala. L'autorità chantunala cumpetenta procura per il consentiment da l'uffizi federal avant che decider davart la permissiun da construcziun. Quest consentiment è da refusar, sch'il project da construcziun periclitgescha la segirezza da l'aviazion u pregiuditgescha il manaschi da la piazza aviatica.

Art. 37b

c. Procedura tar tuttas autras plazzas aviaticas (pistas da partenza ed atterrament)

¹ En il rom da la procedura da permissiun tenor il dretg federal vegni decidì definitivamain davart il lieu, la grondezza e la dimensiun dal manaschi da la piazza aviatica sco er davart tuts fatgs particulars da l'aviazion. En quest regard n'èn betg necessarias permissiuns segund la lescha federala dals 22 da zercladur 1979 davart la planisaziun dal territori e segund il dretg chantunal.

² Sch'il stabiliment u il manaschi d'ina piazza aviatica pretenda ina permissiun tenor in auter decret federal, dastga la permissiun per la piazza aviatica be vegnir dada, sch'il consentiment da las autoritads correspudentas è avant maun. La decisiun da las autoritads partecipadas furma ina part integrala da la procedura da permissiun e vegn communitgada a medem temp cun la decisiun da la permissiun.

³ Avant che dar la permissiun esi da consultar ils chantuns, las vischnancas ed ils uffizis federals interessads sco er ils auters pertutgads; la consultaziun da las vischnancas e dals ulteriurs pertutgads succeda tras ils chantuns.

⁴ Propostas che sa basan sin il dretg chantunal èn da resguardar, uschenavant che la construcziun ed il manaschi da la piazza aviatica na vegnan betg pregiuditgads qua tras sur mesira.

⁵ Las ulteriuras dumondas pertutgant la polizia da construcziun vegnan decididas en ina procedura chantunala per la permissiun da construcziuns. Quella è da coordinar cun la procedura da permissiun tenor dretg federal.

⁶ Per la construcziun da stabiliments che na servan betg predominantamain al manaschi da la piazza aviatica vala l'artitgel 37a alinea 5.

Art. 39

4. Taxas per plazzas aviaticas

¹ L'uffizi federal ha la surveglianza da las taxas da las plazzas aviaticas publicas, uschenavant ch'i vegn incassà talas per duvrar ils stabiliments tras il traffic aviatic.

² Il possessur da la piazza aviatica resguarda fixond las taxas la variabla producziun da canera e la differenta emissiun da substanzas nuschaivlas dals eromobils.

Art. 40

II. Controlla dal traffic aviatic
1. En general

¹ Il cussegl federal ordaina il servetsch da controlla dal traffic aviatic.

² El po surdar il servetsch civil da la controlla dal traffic aviatic totalmain u parzialmain ad ina societad anonima (societad) senza intents da gudogn ed economicamain maschadada, a la quala la confederaziun è participada cun la maiortad da las aczias; ils statuts da questa societad ston vegnir approvads dal cussegl federal.

³ La societad è liberada da scadina taglia tras la confederaziun, ils chantuns e las vischnancas.

⁴ Cun la permissiun da l'uffizi federal pon controllas localas dal traffic aviatic vegnir exequidas dal possessur da la piazza aviatica; sche la segirezza da sgol pretenda quai, al po l'uffizi federal er obligar da far quai.

⁵ Ils servetschs da controlla dal traffic aviatic èn da coordinar correspudentamain a lur basegns e, sche quai è cunvegnent per motivs technics e da manaschi, d'unifitgar.

⁶ La cunfinaziun spaziala dal sectur d'activitad dals servetschs da controlla dal traffic aviatic n'è betg liada als cunfins nazionals.

Art. 40a

2. Stabiliments

¹ La construcziun e la midada essenziala d'in stabiliment per la controlla dal traffic aviatic dovran la permissiun dal departament.

² L'artitgel 37a è applitgabel conform a ses senn.

Art. 40b

3. Diever da proprietad estra

La confederaziun e la societad èn autorisadas da far diever da proprietad publica e privata per stabiliments per la controlla dal traffic aviatic.

Art. 42 al. 5

⁵ Resalvadas restan las prescripziuns concernent la canera da la legislaziun federala davart la protecziun da l'ambient.

Art. 44^{bis} daventa art. 44a

Art. 44^{1er} daventa art. 44b

4. Confederaziun

Art. 48

¹ Cun la resalva dals artitgels 45-47 porta la confederaziun ils custs:

- a. per la controlla dal traffic aviatic, uschenavant che quella n'è betg surdada a la societad;
- b. per la dismessa u l'adattaziun d'impediments existents per il traffic aviatic en Svizra ordaifer l'areal da la piazza aviatica u en favur d'ina piazza aviatica en l'exteriur;
- c. ord indemniziuns per restricziuns da la proprietad da terren en Svizra en favur d'ina piazza aviatica u d'in stabiliment per la controlla dal traffic aviatic en l'exteriur.

² La confederaziun e la societad incasseschan taxas per cuvrir lur custs per la controlla dal traffic aviatic.

³ L'entir territori da la Confederaziun svizra è da considerar sco unitad concernent la tecnica da la controlla dal traffic aviatic e las taxas ston vegnir fixadas tenor ils medems principis.

⁴ Las taxas incassadas da la societad ston vegnir approvadas dal departament.

Art. 50

VI. Expropriaziun

Il departament po exequir il dretg d'expropriaziun tenor la legislaziun federala davart l'expropriaziun u surdar quel a terzs per realisar stabiliments e per il manaschi da piazzas aviaticas publicas u per disposiziuns per la controlla dal traffic aviatic.

Art. 51

I. Classificaziun

¹ Il cussegl federal relascha prescripziuns davart la classificaziun d'eromobils en singulas categorias.

² El fixescha particularmain:

- a. quals eromobils valan sco eromobils dal stadi svizzer;
- b. per quals eromobils da categorias spezialas valan reglas excepziunalas (art. 2 e 108).

³ El po autorisar ils chantuns da prender, per tshertas categorias d'eromobils na equipads, mesiras per reducir las influenzas negativas per l'ambient e per la periclitaziun da persunas e chaussas sin terra.

Art. 56 al. 1 frasa introductiva e lit. c e d sco er al. 2-4

¹ L'uffizi federal attesta per ils eromobils nudads en il register dals eromobils svizzers:

c. il svilup da la canera e da las materias nuschaivlas dals eromobils cun tracziun a motor en l'attest da canera e da materias nuschaivlas.

d. *Abrogà*

² Il cussegl federal po prescriber d'unifitgar l'attest da la capaciad aviatica e l'attest da canera e da materias nuschaivlas.

³ *Abrogà*

⁴ El relascha a basa da las cunvegns internaziunalas prescripziuns davart l'emessa, la durada da valaivladad, la renovaziun e la retratga dals certificats ed attests.

Art. 57

IV. Fabricaziun
e manaschi
d'eromobils

¹ Il departament relascha, particularmain per garantir la controlla dal traffic aviatic, prescripziuns davart la fabricaziun, il manaschi, il mantegniment e l'equipament dals eromobils sco er davart ils palpiris ch'han dad esser a bord.

² El po relaschar prescripziuns davart la fabricaziun da tschertas parts d'eromobils.

³ Manaschis da fabricaziun e da mantegniment dovran la permisziun da l'uffizi federal.

Art. 58 al. 1 e 2

¹ La capaciad aviatica dals eromobils nudads en il register dals eromobils svizzers sco er il svilup da la canera e l'emissiun da materias nuschaivlas dals eromobils cun tracziun a motor èn d'examinar.

² Il departament relascha disposiziuns davart la pretensiun per la capaciad aviatica. Plinavant relascha el en encliegentscha cun il departament federal da l'intern disposiziuns davart il svilup da la canera admissibla e davart l'emissiun da materias nuschaivlas dals eromobils cun tracziun a motor.

Art. 74

5. Ulteriuras
prescripziuns

¹ Il cussegl federal relascha prescripziuns davart l'adempliment da l'obligaziun da prestar garanzia, particularmain davart l'autezza da las garantias e l'emissiun da certificats uffizials pertutgant la spezia, l'autezza e la durada da la valaivladad da las garantias prestadas.

² El po extender l'obligaziun da prestar garanzia sin tschertas categorias d'eromobils svizzers che n'èn betg nudads en il register dals eromobils.

³ Quai che pertutga donn's ch'èn vegnids chaschunads tras eromobils nunenconuschents u na assicurads, po il cussegl federal relaschar prescripziuns sumegliantas a quellas per la regulaziun da la legislaziun davart il traffic sin las vias.

Art. 75 al. 5

⁵ Il cussegl federal po relaschar prescripziuns davart la furmaziun d'in sistem d'indemnisaziun tras in'assicuranza, che procura en cas d'ina limitaziun da la summa da la responsabladad en furma cumpletanta per ina cuvrída totala u parziala da las pretensiuns d'indemnisaziun en cas da mort u lesiun corporala; el po prevair ch'i vegnia incassà premias correspudentas tar la vendita da bigliets da sgol.

Art. 76a

III. Prestar
garanzia

¹ Las interpresas svizras da l'aviatica commerciala han da s'assicurar cunter las consequenzas da lur responsabladad sco transportaders aviatics fin a la summa che vegn fixada dal cussegl federal.

² Il cussegl federal po, cun la resalva da las cunvegns internaziunalas liantas per la Svizra, far dependent il dar concessiuns e permissiuns ad interpresas estras da l'aviaziun commerciala da l'existenza d'in'assicuranza suffizienta per lur responsabladad sco transportaders aviatics.

Art. 77 al. 1

¹ Las pretensiuns che naschan da questa lescha restan garantidas als donnegiads ch'èn assicurads segund la lescha federala davart l'assicuranza cunter accidents (LAA), cun resalva da l'artitgel 44 LAA. Ils assicuraders han il dretg da regress tenor ils artitgels 41-44 LAA.

Art. 89a

2a. Inobser-
vanza da las
ordras d'in
eromobil da
chatscha

¹ Tgi che, sco cumandant d'in eromobil, na suonda betg las ordras d'in eromobil da chatscha, dadas tenor las reglas dal traffic aviatic, vegn chastiaà cun praschun u cun multa.

² L'inobservanza è er chastiable, sch'ella vegn commessa en l'exteriur:

- a. a bord d'in eromobil svizzer;
- b. a bord d'in eromobil ester, che vegn mess en funcziun d'in possessur cun sedia principala u dimora permanenta en Svizra.

³ L'artitgel 4 alinea 2 dal cudesch penal svizzer è applitgabel.

Art. 91 cifra 2

2. En cas spezialmain levs poi vegnir desistì da dar in chasti.

*Art. 97^{bis}**Abrogà**Art. 101 Titel marginal ed al. 1*

I. Prestaziuns
da la confede-
raziun
1. A manaschis
da lingias
regularas

¹ La confederaziun po conceder contribuziuns u emprests a l'aviazion svizra vi dal manaschi da lingias da sgols regulars.

Art. 101a

2. A plazzas
aviaticas

¹ La confederaziun po conceder emprests favuraivels concernent il tschains e l'amortisaziun fin a 25 pertschient dals custs da construcziun per la meglieraziun u l'amplificaziun da las plazzas aviaticas a Basilea–Müllhausen, Genevra e Turitg; per motivs impurtants po il limit da 25 pertschient vegnir surpassà excepziunalmain.

² La confederaziun po conceder emprests favuraivels concernent il tschains fin a 25 pertschient:

- a. vi dals custs per la construcziun, ils indrizs, la meglieraziun u l'amplificaziun da plazzas aviaticas che servan en emprima lingia al traffic regional commercial u en ina dimensiun considerabla a la scolaziun e perfecziun da pilots u a la scola aviatica svizra;
- b. vi da las indemnizaziuns che ston vegnir pajadas pervi da la restricziun dal dretg da proprietad da terren segund l'artitgel 44 alinea 1.

Art. 103a

IV. Scolaziun e
perfecziun da
pilots

¹ La confederaziun sustegna la scolaziun e la perfecziun da candidats che vegnan en dumonda sco pilots da militar, pilots da professiun, instructurs da pilots u sco teleobservaturs.

² La scolaziun succeda per la gronda part en scolas privatas.

³ Il cussegl federal po surdar la direcziun administrativa, il scleriment davart las pussaivladads da la carriera aviatica e la propaganda ad organisaziuns da l'aviazion. La confederaziun surpiglia las expensas da quellas a basa dals custs effectivs. Ils detagls vegnan reglads en in contract.

⁴ Il cussegl federal regla la surveglianza e numna in organ che coordinescha ils interess dals servetschs participads.

V. Scuola aviatica svizra
1. En general

Art. 103b

¹ La confederaziun stabilescha ina scola aviatica svizra u lascha manar in tala sin ses quint.

² La scola aviatica svizra serve a la scolaziun dal personal aviatic, che dovra ina permissiun persunala da l'uffizi federal per pudair exequir si'activitad.

³ Il cussegl federal fixescha ils detagls davart ils pensums, las cundiziuns d'admissiun, il manaschi e la repartiziun dals custs.

Art. 103c

2. Surveglianza La scola è suttamessa a la surveglianza da l'uffizi federal.

Art. 103d

3. Prestaziuns
finanzialas

Il departament regola las prestaziuns finanzialas dals scolars e da las interpresas aviaticas a la scola.

Art. 108 al. 1

¹ Il cussegl federal po prevair che singulas disposiziuns da questa lescha na vegnan betg applitgadas per eromobils da categorias particularas. Sco talas valan:

- a. eromobils dal stadi, che na tutgan betg als eromobils militars;
- b. eromobils senza tracziun a motor;
- c. eromobils na equipads cun tracziun a motor;
- d. eromobils equipads cun tracziun a motor da pitschna paisa e pitschna chargia per unitad da surfatscha.

II

Abrogaziun e midada dal dretg da fin uss

1. Abrogads vegnan:
 - a. las cifras IV e V da las disposiziuns finalas da la midada dals 17 da december 1971 e las disposiziuns finalas da la midada dals 14 da december 1984 da la lescha d'aviaziun;
 - b. il conclus federal dals 28 da settember 1962 davart l'approvaziun da varsaquantas midadas dal reglament davart il transport aviatic;
 - c. il conclus federal dals 20 da december 1972 davart la promoziun da la nova generaziun da pilots e teleobservaturs.

2. La lescha da lavur vegn midada sco suonda:

Art. 3 lit. c e h

La lescha n'è plinavant betg applitgbla:

- c. per las equipas da manaschis aviatics svizzers;
- h. per lavurants ch'èn suttamess a la cunvegna dals 21 da matg 1954 davart las cundiziuns da lavur dals navigaturs sin il Rain.

3. La lescha federala davart l'organisaziun giudiziala vegn midada sco suonda:

Art. 99 lit. d ed e

Il recurs da dretg administrativ n'è betg permess cunter:

- d. dar u refusar concessiuns, per las qualas il dretg federal na dat betg il dretg, cunter decisiuns a medem temp davart dar u refusar il dretg d'expropriaziun a quests concessiunaris e davart la permissiun u la refusaziun dal transferiment da questas concessiuns; exceptadas èn concessiuns per l'utilisaziun da forzas idraulicas e per plazzas aviaticas;
- e. dar u refusar permissiuns da construcziun u da manaschi per vehichels u stabiliments tecnics, cun excepziun per stabiliments da l'aviaziun;

III

Referendum ed entrada en vigur

¹ Questa lescha è suttamessa al referendum facultativ.

² Il cussegl federal fixescha la data da l'entrada en vigur.

Recumandaziun a votantas e votants

Il cussegl federal ed il parlament recumondan a votantas e votants per ils motivs allegads da vuschar ils 20 da favrer 1994 sco suonda:

- **GEA** al conclus federal dals 18 da zercladur 1993 davart cuntinuar cun la taxa per las vias naziunalas
- **GEA** al conclus federal dals 18 da zercladur 1993 davart cuntinuar cun la taxa sin il traffic da camiuns pesants
- **GEA** al conclus federal dals 18 da zercladur 1993 davart introducir ina taxa sin il traffic da camiuns pesants dependenta da la prestaziun e dal consum da carburant
- **NA** a l'iniziativa dal pievel «per proteger il territori da las Alps dal traffic da transit»
- **GEA** a la midada dals 18 da zercladur 1993 da la lescha d'aviazion